



**НОВОСТИ О
РАЗВИТИИ ПРОЕКТА
«ДВИГАТЕЛИ ДУЮНОВА»**



СТРОИТЕЛЬСТВО ИННОВАЦИОННОГО ЦЕНТРА

ЯНВАРЬ

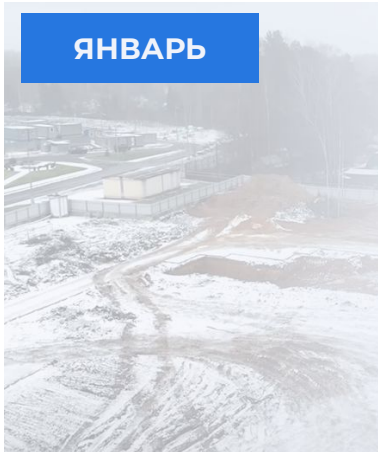

ГОТОВА ПЛОЩАДКА ПОД ФУНДАМЕНТ

СТРОИТЕЛЬСТВО ИННОВАЦИОННОГО ЦЕНТРА

ФЕВРАЛЬ



**НАЧАТО ВОЗВЕДЕНИЕ ФУНДАМЕНТОВ.
СМОНТИРОВАНО НАРУЖНОЕ ОСВЕЩЕНИЕ**

СТРОИТЕЛЬСТВО ИННОВАЦИОННОГО ЦЕНТРА



ВЫПОЛНЕНЫ ПОДБЕТОНКА, АРМОКАРКАСЫ, ОПАЛУБКА

СТРОИТЕЛЬСТВО ИННОВАЦИОННОГО ЦЕНТРА

АПРЕЛЬ



ИДЁТ ЗАЛИВКА **БЕТОННЫХ ЗАГОТОВОК**. ВОЗВОДИТСЯ
«ЭТАЖИ» **ФУНДАМЕНТОВ**

СТРОИТЕЛЬСТВО ИННОВАЦИОННОГО ЦЕНТРА

МАЙ



**ВЕДУТСЯ РАБОТЫ ПО ОТЛИВКЕ И ГИДРОИЗОЛЯЦИИ БЕТОННЫХ
ОСНОВАНИЙ, ОБРАТНОЙ ЗАСЫПКЕ КОТЛОВАНА**

СТРОИТЕЛЬСТВО ИННОВАЦИОННОГО ЦЕНТРА



25 МАЯ 2021 ГОДА НА ПЛОЩАДКЕ ОЭЗ «ТЕХНОПОЛИС «МОСКВА» В АЛАБУШЕВО ПРОШЛА ТОРЖЕСТВЕННАЯ ЦЕРЕМОНИЯ ЗАКЛАДКИ КАПСУЛЫ ВРЕМЕНИ «СОВЭЛМАШ» В ЧЕСТЬ ЗАВЕРШЕНИЯ ЦИКЛА НУЛЕВЫХ РАБОТ ПО ВОЗВЕДЕНИЮ ЗДАНИЯ ПКТБ

СТРОИТЕЛЬСТВО ИННОВАЦИОННОГО ЦЕНТРА

ИЮНЬ

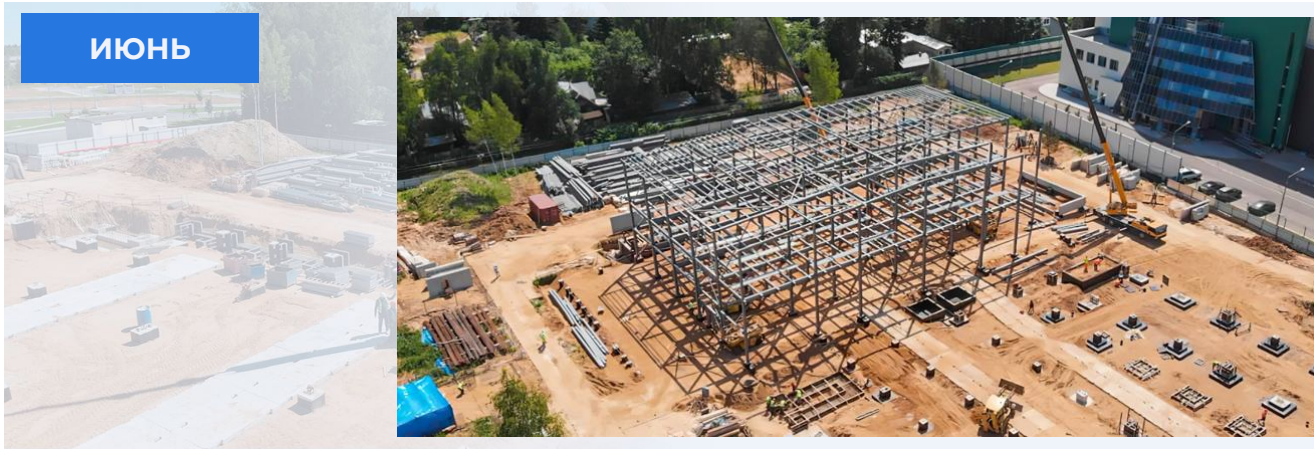

**НАЧАТ МОНТАЖ МЕТАЛЛОКОНСТРУКЦИЙ.
ИДЁТ ОБРАТНАЯ ЗАСЫПКА КОТЛОВАНА**

СТРОИТЕЛЬСТВО ИННОВАЦИОННОГО ЦЕНТРА

ИЮЛЬ



ВЕДЁТСЯ **МОНТАЖ МЕТАЛЛОКОНСТРУКЦИЙ** НЕСУЩЕГО КАРКАСА ЗДАНИЯ,
МОНТАЖ ПРОГОНОВ ПОКРЫТИЯ. БЕТонируются ЛИФТОВЫЕ ШАХТЫ И
ЛЕСТНИЧНЫЕ МАРШИ

СТРОИТЕЛЬСТВО ИННОВАЦИОННОГО ЦЕНТРА

АВГУСТ



**ЗАКОНЧЕН МОНТАЖ ПОСЛЕДНЕЙ КОЛОННЫ ОПЫТНО-
ПРОИЗВОДСТВЕННОГО КОРПУСА.
ПРОВОДЯТСЯ ВНУТРЕННИЕ КОММУНИКАЦИИ**

СТРОИТЕЛЬСТВО ИННОВАЦИОННОГО ЦЕНТРА

СЕНТЯБРЬ



НАЧАТЫ МОНТАЖ МЕТАЛЛОКОНСТРУКЦИЙ АДМИНИСТРАТИВНО-БЫТОВОГО
КОМПЛЕКСА **И КРОВЕЛЬНЫЕ РАБОТЫ** НА ОПЫТНО-ПРОИЗВОДСТВЕННОМ
УЧАСТКЕ

СТРОИТЕЛЬСТВО ИННОВАЦИОННОГО ЦЕНТРА



Яндекс Ка

НА «ЯНДЕКС. КАРТЕ» ПОЯВИЛАСЬ [ПАНОРАМА](#)
СТРОИТЕЛЬСТВА ПКТБ «СОВЭЛМАШ»

СТРОИТЕЛЬСТВО ИННОВАЦИОННОГО ЦЕНТРА

ОКТАБРЬ



ЗАВЕРШЁН МОНТАЖ МЕТАЛЛОКАРКАСА ПКТБ.
ИДЁТ ПОДГОТОВКА К БЕТОНИРОВАНИЮ МЕЖЭТАЖНЫХ ПЕРЕКРЫТИЙ

СТРОИТЕЛЬСТВО ИННОВАЦИОННОГО ЦЕНТРА

НОЯБРЬ

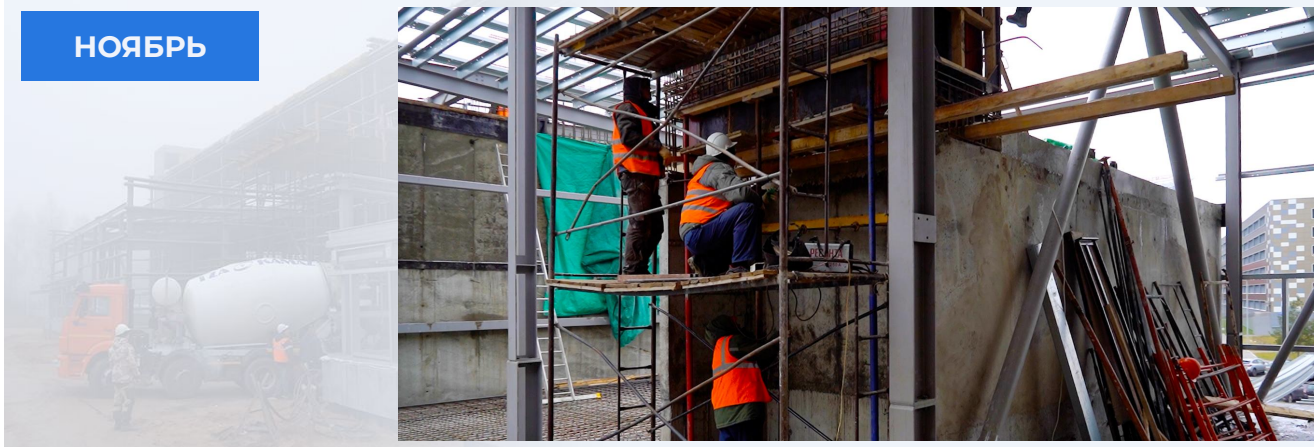

**НАЧАТ МОНТАЖ ОГРАЖДАЮЩИХ КОНСТРУКЦИЙ — ВНУТРЕННЕЙ ЧАСТИ
СТЕН ЗДАНИЯ**

ГОСТИ СТРОЙПЛОЩАДКИ

ИЮЛЬ



**ПЕРВЫЕ ЛИЦА SOLARGROUP ПОСЕТИЛИ СТРОИТЕЛЬНУЮ ПЛОЩАДКУ,
ГДЕ ВОЗВОДИТСЯ ПКТЬ «СОВЭЛМАШ»**

ГОСТИ СТРОЙПЛОЩАДКИ



**ГРУППА УЧАСТНИКОВ И ИНВЕСТОРОВ, ПОДДЕРЖАВШАЯ ПРОЕКТ НА СТАРТЕ,
ПОСЕТИЛА СТРОИТЕЛЬНУЮ ПЛОЩАДКУ «СОВЭЛМАШ»**

ГОСТИ СТРОЙПЛОЩАДКИ



**СОТРУДНИКИ И ПАРТНЁРЫ КОМПАНИИ SOLARGROUP
ИЗ ИНДИИ, БОЛГАРИИ, ГЕРМАНИИ, ЛАТИНСКОЙ АМЕРИКИ И КОЛУМБИИ
ПОСЕТИЛИ СТРОИТЕЛЬНУЮ ПЛОЩАДКУ ПКТБ «СОВЭЛМАШ»**

ГОСТИ СТРОЙПЛОЩАДКИ



**ПРЕДСТАВИТЕЛИ ВСЕРОССИЙСКОГО ОБЩЕСТВА ИЗОБРЕТАТЕЛЕЙ
И РАЦИОНАЛИЗАТОРОВ (ВОИР) ПОСЕТИЛИ СТРОИТЕЛЬНУЮ ПЛОЩАДКУ
«СОВЭЛМАШ»**

ГОСТИ СТРОЙПЛОЩАДКИ



**СТРОИТЕЛЬНУЮ ПЛОЩАДКУ ПОСЕТИЛ АВТОР ОБЩЕСТВЕННОЙ
ИНИЦИАТИВЫ «ГЛОБАЛЬНАЯ ВОЛНА» (GLOBALWAVE)
ЯРОСЛАВ СТАРУХИН**

ГОСТИ СТРОЙПЛОЩАДКИ

НА СТРОЙКЕ ПОБЫВАЛ **ЖУРНАЛИСТ И ПИСАТЕЛЬ АЛЕКСАНДР ШЕРСТЮК**, АВТОР ПУБЛИКАЦИИ В ЗЕЛЕНОГРАДСКОЙ ГАЗЕТЕ «41» О ПРОФЕССОРЕ НИКОЛАЕ ЯЛОВЕГЕ



РАБОЧИЕ МОМЕНТЫ «СОВЭЛМАШ»

ЯНВАРЬ



**НАЧАТ ПРОЦЕСС ТРАНСПОРТИРОВКИ ОБОРУДОВАНИЯ «СОВЭЛМАШ»
С АРЕНДОВАННЫХ ПЛОЩАДЕЙ НА ТЕРРИТОРИЮ БУДУЩЕГО ПКТБ**

РАБОЧИЕ МОМЕНТЫ «СОВЭЛМАШ»

**В КИТАЕ ЗАКУПЛЕНО ОБОРУДОВАНИЕ
ДЛЯ СОЗДАНИЯ АВТОМАТИЗИРОВАННОЙ
ЛИНИИ ПО ПРОИЗВОДСТВУ ДВИГАТЕЛЕЙ
СО «СЛАВЯНКОЙ» В «СОВЭЛМАШ»**

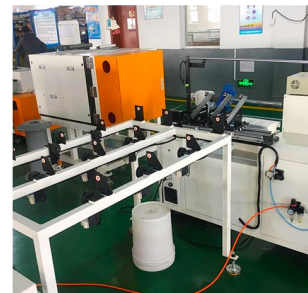

РАБОЧИЕ МОМЕНТЫ «СОВЭЛМАШ»

ФЕВРАЛЬ

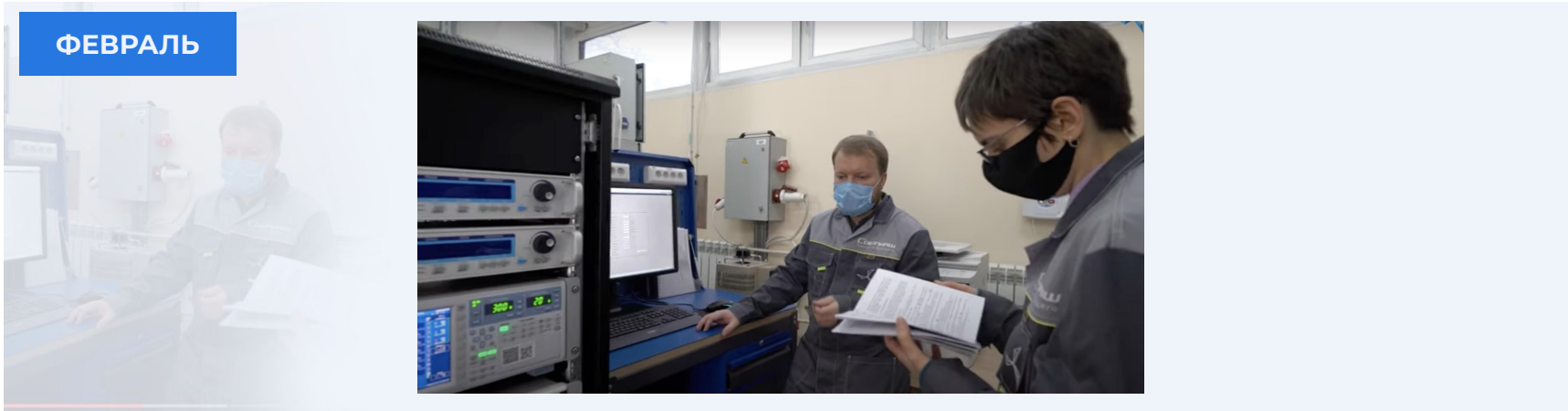

В ЛАБОРАТОРИИ «СОВЭЛМАШ» ПРОХОДИТ ТЕСТИРОВАНИЕ ДВИГАТЕЛЕЙ
ДЛЯ ПРОКАТНЫХ СТАНКОВ, КОТОРЫЕ ИСПОЛЬЗУЮТСЯ В МЕТАЛЛУРГИИ

РАБОЧИЕ МОМЕНТЫ «СОВЭЛМАШ»

МАРТ

ЛАБОРАТОРИЯ БЫЛА СНАБЖЕНА **НОВЫМ ДОПОЛНИТЕЛЬНЫМ ВЫСОКОТОЧНЫМ ОБОРУДОВАНИЕМ.**

НА КОМПЬЮТЕРЫ ЛАБОРАТОРИИ УСТАНОВЛЕНА **НОВЕЙШАЯ ПРОГРАММА СОБСТВЕННОЙ РАЗРАБОТКИ, КОТОРАЯ ПОЗВОЛЯЕТ С БОЛЬШОЙ ТОЧНОСТЬЮ И СКОРОСТЬЮ ПРОВОДИТЬ ИЗМЕРЕНИЯ СОГЛАСНО ГОСТУ**

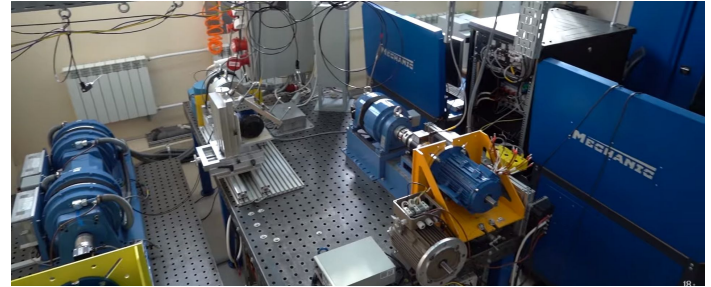

РАБОЧИЕ МОМЕНТЫ «СОВЭЛМАШ»

АПРЕЛЬ



**ОСУЩЕСТВЛЯЕТСЯ ТРАНСПОРТИРОВКА ОБОРУДОВАНИЯ
И ДВИГАТЕЛЕЙ НА ВРЕМЕННЫЕ СКЛАДСКИЕ ПЛОЩАДИ, РАСПОЛОЖЕННЫЕ
НА ТЕРРИТОРИИ БУДУЩЕГО ПКТБ**

РАБОЧИЕ МОМЕНТЫ «СОВЭЛМАШ»

МАЙ



**В «СОВЭЛМАШ» ГОТОВЯТ ДОПОЛНИТЕЛЬНО АРЕНДОВАННЫЕ ПОМЕЩЕНИЯ
ДЛЯ РАСШИРЕНИЯ ИСПЫТАТЕЛЬНОЙ ЛАБОРАТОРИИ И ДЛЯ ОБОРУДОВАНИЯ
ИЗ КИТАЯ, НА БАЗЕ КОТОРОГО БУДЕТ ОСУЩЕСТВЛЁН МОНТАЖ
АВТОМАТИЗИРОВАННОЙ ПРОИЗВОДСТВЕННОЙ ЛИНИИ**

РАБОЧИЕ МОМЕНТЫ «СОВЭЛМАШ»

АВГУСТ



В «СОВЭЛМАШ» СРАВНИЛИ СТАНДАРТНУЮ УГЛОШЛИФОВАЛЬНУЮ МАШИНУ (УШМ) С КОЛЛЕКТОРНЫМ ДВИГАТЕЛЕМ И УШМ НА «СЛАВЯНКЕ». СРАВНЕНИЕ ПОКАЗАЛО, ЧТО УШМ СО «СЛАВЯНКОЙ» РЕЖЕТ МЕТАЛЛ БЫСТРЕЕ, РАБОТАТЬ С НЕЙ БОЛЕЕ КОМФОРТНО ИЗ-ЗА БОЛЕЕ НИЗКОГО УРОВНЯ ШУМА И ВИБРАЦИЙ

РАБОЧИЕ МОМЕНТЫ «СОВЭЛМАШ»

СЕНТЯБРЬ

В «СОВЭЛМАШ» ДОСТАВЛЕНО И УСТАНОВЛЕНО ОБОРУДОВАНИЕ ДЛЯ АВТОМАТИЗИРОВАННОЙ ЛИНИИ ПО ПРОИЗВОДСТВУ ДВИГАТЕЛЕЙ СО «СЛАВЯНКОЙ». НА ЭТОМ ОБОРУДОВАНИИ СМОГУТ ИЗГОТАВЛИВАТЬ ДВИГАТЕЛИ КЛАССА ЭНЕРГОЭФФЕКТИВНОСТИ IE3 И IE4 В МАССОГАБАРИТНЫХ РАЗМЕРАХ ДВИГАТЕЛЕЙ КЛАССА ЭНЕРГОЭФФЕКТИВНОСТИ IE1



РАБОЧИЕ МОМЕНТЫ «СОВЭЛМАШ»

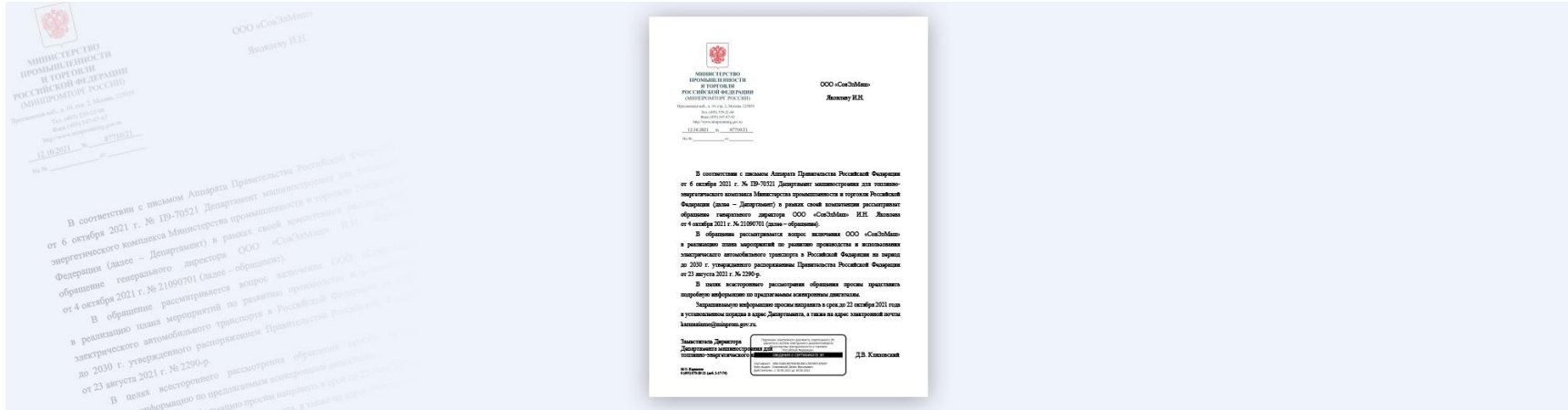

КОМПАНИЯ «СОВЭЛМАШ» НАПРАВИЛА ОБРАЩЕНИЕ НА ИМЯ ПРЕДСЕДАТЕЛЯ ПРАВИТЕЛЬСТВА РФ М.В. МИШУСТИНА С ПРЕДЛОЖЕНИЕМ ВКЛЮЧИТЬ КОМПАНИЮ В РЕАЛИЗАЦИЮ КОНЦЕПЦИИ РАЗВИТИЯ ПРОИЗВОДСТВА ЭЛЕКТРИЧЕСКОГО АВТОТРАНСПОРТА

РАЗРАБОТКИ «СОВЭЛМАШ»



ПРОХОДЯТ ТЕСТИРОВАНИЯ ПРОГРАММНОГО ОБЕСПЕЧЕНИЯ РАЗРАБОТКИ «СОВЭЛМАШ» ДЛЯ АВТОМАТИЧЕСКОГО УПРАВЛЕНИЯ ВСЕМ КОМПЛЕКСОМ ИЗМЕРИТЕЛЬНОГО ОБОРУДОВАНИЯ

РАЗРАБОТКИ «СОВЭЛМАШ»

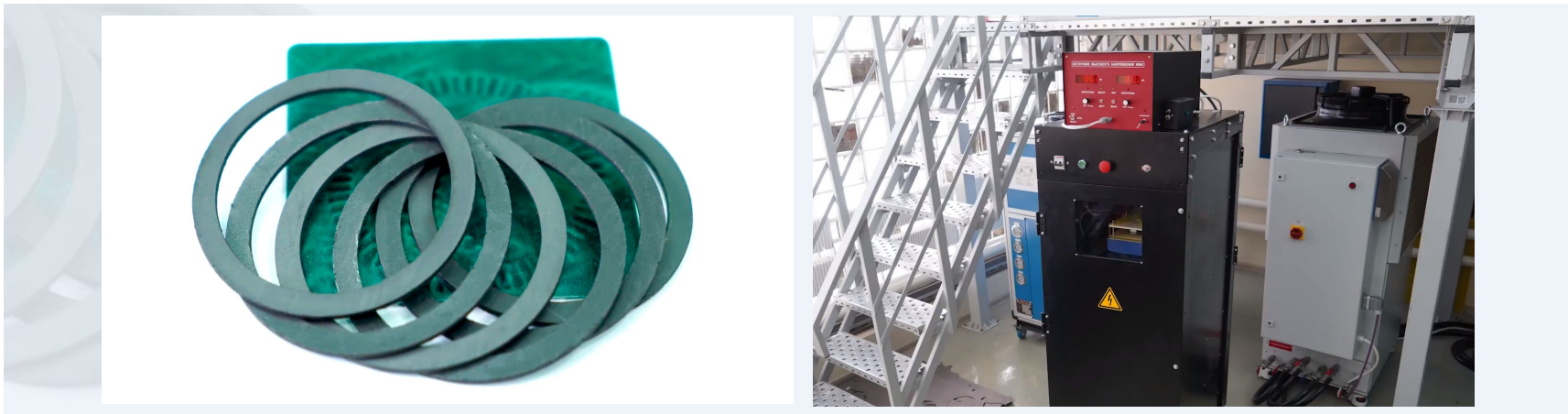

КОМПАНИЕЙ «СОВЭЛМАШ» **РАЗРАБОТАНЫ СОБСТВЕННЫЙ
ИНКРЕМЕНТАЛЬНЫЙ ЭНКОДЕР** И УСТАНОВКА ПО ЕГО ПРОИЗВОДСТВУ

РАЗРАБОТКИ «СОВЭЛМАШ»



РАСЧЁТНАЯ МОДЕЛЬ ДВИГАТЕЛЯ, НАД РАЗРАБОТКОЙ КОТОРОГО РАБОТАЕТ КОМПАНИЯ, ПОКАЗАЛА ПРАВИЛЬНОСТЬ РАСЧЁТОВ СПЕЦИАЛИСТОВ «СОВЭЛМАШ»

РАЗРАБОТКИ «СОВЭЛМАШ»

ОКТАБРЬ

В «СОВЭЛМАШ» ВЕДУТСЯ РАБОТЫ ПО СОЗДАНИЮ ЭЛЕКТРОИНСТРУМЕНТА СОБСТВЕННОГО ПРОИЗВОДСТВА С ПРИМЕНЕНИЕМ ТЕХНОЛОГИИ СОВМЕЩЁННЫХ ОБМОТОК «СЛАВЯНКА». ПЛАНИРУЕТСЯ ВЫПУСКАТЬ СВОЮ КОНСТРУКЦИЮ УГЛОШЛИФОВАЛЬНОЙ МАШИНЫ (УШМ) И ТОРЦОВОЧНОЙ ПИЛЫ

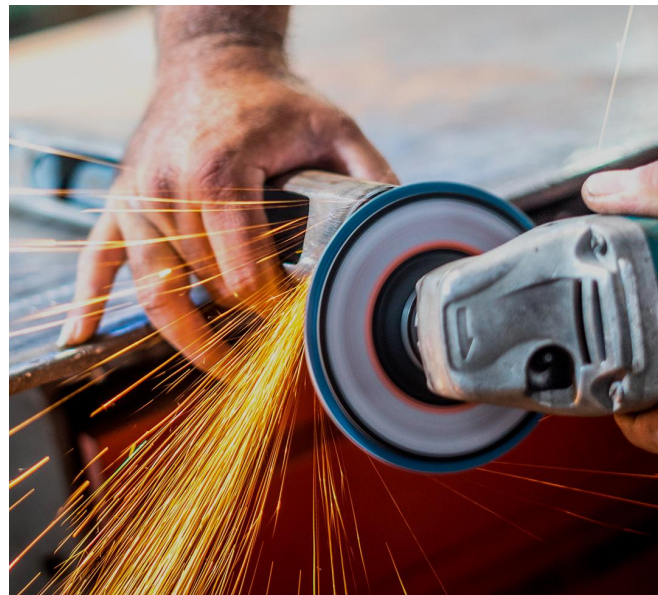

ПУБЛИКАЦИИ

**В МЕЖДУНАРОДНОМ ДЕЛОВОМ
ЖУРНАЛЕ RUSSIAN BUSINESS GUIDE
ОПУБЛИКОВАНА СТАТЬЯ «СОВЭЛМАШ»:
НА ПУТИ В ЭНЕРГОЭФФЕКТИВНОЕ
БУДУЩЕЕ».**

**ЭТО ИНТЕРВЬЮ С ГЕНЕРАЛЬНЫМ
ДИРЕКТОРОМ КОМПАНИИ ИГОРЕМ
НИКОЛАЕВИЧЕМ ЯКОВЛЕВЫМ**



ПУБЛИКАЦИИ

СЕНТЯБРЬ

ОКРУЖНАЯ ГАЗЕТА ЗЕЛЕНОГРАДА «41»
ОПУБЛИКОВАЛА НОВОСТНУЮ ЗАМЕТКУ
ПОД ЗАГОЛОВКОМ «СОВЭЛМАШ»
VS TESLA».

В ПУБЛИКАЦИИ СООБЩАЕТСЯ О
СПОРНОМ АВТОРСТВЕ РАЗРАБОТКИ,
КОТОРУЮ КОМПАНИЯ TESLA ЗАЯВИЛА
КАК СОБСТВЕННОЕ НОУ-ХАУ



ПУБЛИКАЦИИ

ДЕПАРТАМЕНТ ИНВЕСТИЦИОННОЙ И ПРОМЫШЛЕННОЙ ПОЛИТИКИ МОСКВЫ ОПУБЛИКОВАЛ [ВИДЕОРОЛИК](#) О КОМПАНИИ «СОВЭЛМАШ» НА СВОЁМ ОФИЦИАЛЬНОМ YOUTUBE-КАНАЛЕ. В ВИДЕОРОЛИКЕ РАССКАЗЫВАЕТСЯ О ДЕЯТЕЛЬНОСТИ ИННОВАЦИОННОГО ПРЕДПРИЯТИЯ И О ПРЕИМУЩЕСТВАХ СТРОИТЕЛЬСТВА ПКТБ НА ТЕРРИТОРИИ ОСОБОЙ ЭКОНОМИЧЕСКОЙ ЗОНЫ



УЧАСТИЕ В МЕРОПРИЯТИЯХ

МАРТ

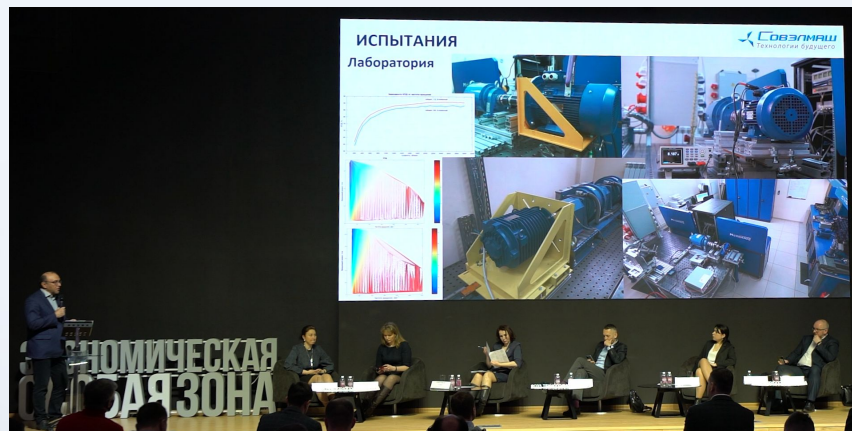

«СОВЭЛМАШ» ПРИНЯЛ УЧАСТИЕ В **ОТКРЫТОЙ ВСТРЕЧЕ С РЕЗИДЕНТАМИ**
ОЭЗ «ТЕХНОПОЛИС «МОСКВА». МЕРОПРИЯТИЕ БЫЛО ПОСВЯЩЕНО
ПРОИЗВОДСТВУ ЭЛЕКТРОТРАНСПОРТА В РОССИИ

ОФИЦИАЛЬНАЯ ДОКУМЕНТАЦИЯ

КОМПАНИЯ «СОВЭЛМАШ»
УСПЕШНО ПРОШЛА АУДИТОРСКУЮ
ПРОВЕРКУ ЗА 2020 ГОД

Tilda™

Audit, Consulting & Management

ОБЩЕСТВО С ОГРАНИЧЕННОЙ ОТВЕТСТВЕННОСТЬЮ
"ТИЛДА И ПАРТНЕРС"

24 Smolensky 1st Floor, Office 40, Moscow, 121099, Russia
Россия, 121099, Москва, 1^я Смоленская пер., д.24, офис 40
Тел.: +7 499 241 7882, 241 8364
Факс: +7 499 241 8264
E-mail: tilda.audit@sovsh2015.ru
www.tilda.audit.ru

АУДИТОРСКОЕ ЗАКЛЮЧЕНИЕ
ПО
БУХГАЛТЕРСКОЙ (ФИНАНСОВОЙ)
ОТЧЕТНОСТИ

Москва
2021

ОФИЦИАЛЬНАЯ ДОКУМЕНТАЦИЯ

НАЛОГОВАЯ СЛУЖБА ПРОВЕЛА
КАМЕРАЛЬНУЮ ПРОВЕРКУ КОМПАНИИ
«СОВЭЛМАШ». ПО ЕЁ ИТОГАМ НИКАКИХ
НАРУШЕНИЙ НЕ БЫЛО ВЫЯВЛЕНО





**НОВОСТИ
О РАЗВИТИИ
ТЕХНОЛОГИИ
«СЛАВЯНКА»
В МИРЕ**



НОВОСТИ ЗАРУБЕЖНЫХ ПАРТНЁРОВ

ЯНВАРЬ



ИДУТ РАБОТЫ ПО ПРОИЗВОДСТВУ ГОЛЬФ-КАРОВ НА «СЛАВЯНКЕ». НА НИХ УСТАНОВЛЕНЫ МОТОРЫ И КОНТРОЛЛЕРЫ, ИДУТ ХОДОВЫЕ ИСПЫТАНИЯ

НОВОСТИ ЗАРУБЕЖНЫХ ПАРТНЁРОВ

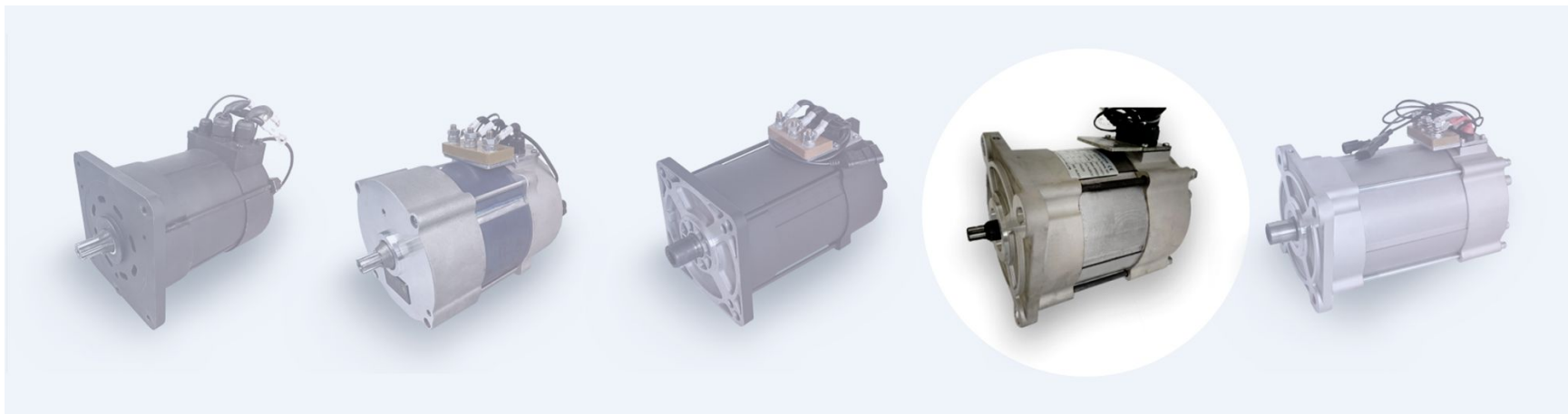

В ASPP WEIHAИ ПОЯВИЛАСЬ В ПРОДАЖЕ ПЯТАЯ МОДИФИКАЦИЯ ТЯГОВОГО ДВИГАТЕЛЯ СО «СЛАВЯНКОЙ» - DA-112S МОЩНОСТЬЮ 7 КВТ

НОВОСТИ ЗАРУБЕЖНЫХ ПАРТНЁРОВ

МАРТ



НОВЫЙ ПРОЕКТ ОТ ASPP WEIHAI - ПОЛНОПРИВОДНОЙ ПИКАП С ДВУМЯ ДВИГАТЕЛЯМИ DA-112SL, МОДЕРНИЗИРОВАННЫМИ ПО ТЕХНОЛОГИИ «СЛАВЯНКА»

НОВОСТИ ЗАРУБЕЖНЫХ ПАРТНЁРОВ

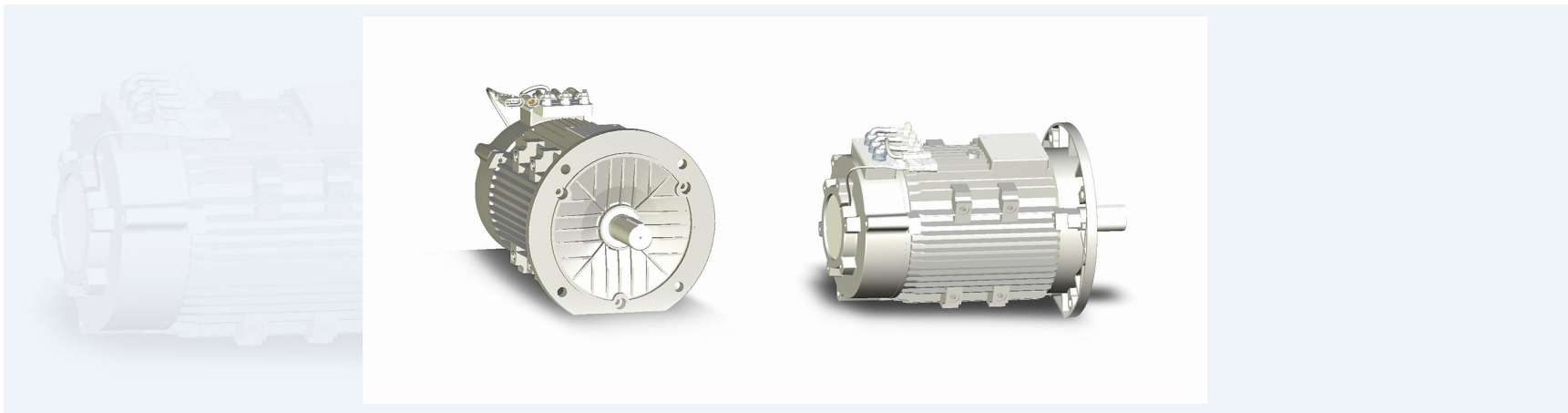

**ASPP WEIHAI TECHNOLOGY ЗАПУСТИЛА ПРОИЗВОДСТВО
ЧЕТЫРЁХПОЛЮСНОГО ТЯГОВОГО ЭЛЕКТРОДВИГАТЕЛЯ С СОВМЕЩЁННЫМИ
ОБМОТКАМИ DA-132SL**

НОВОСТИ ЗАРУБЕЖНЫХ ПАРТНЁРОВ

В ТАИЛАНДЕ ПРОДОЛЖАЮТСЯ РАБОТЫ ПО МОДЕРНИЗАЦИИ ЛОДОК С ДВИГАТЕЛЯМИ СО «СЛАВЯНКОЙ». ИЗГОТАВЛИВАЕТСЯ ВТОРАЯ ЛОДКА С СОЛНЕЧНОЙ БАТАРЕЕЙ НА КРЫШЕ МОЩНОСТЬЮ 1,1 КВТ/Ч. ЭТО ПОЗВОЛИТ ЗАРЯЖАТЬ БАТАРЕЮ ДО 5,5 КВТ/Ч В ДЕНЬ И ЛОДКА СМОЖЕТ ПРОХОДИТЬ ПОЧТИ ДВОЙНОЕ РАССТОЯНИЕ В ДЕНЬ



НОВОСТИ ЗАРУБЕЖНЫХ ПАРТНЁРОВ

АПРЕЛЬ

ВИКТОР АРЕСТОВ ПРИНЯЛ УЧАСТИЕ В КОНФЕРЕНЦИИ С ПРЕДСТАВИТЕЛЯМИ БОЛЕЕ 60 ЗАВОДОВ ПО ПРОИЗВОДСТВУ ЭЛЕКТРОДВИГАТЕЛЕЙ В ВЭЙХАЙ. НА ВСТРЕЧЕ ОБСУЖДАЛИСЬ ОГРАНИЧЕНИЯ ПРИМЕНЕНИЯ ДВИГАТЕЛЕЙ КЛАССА ЭФФЕКТИВНОСТИ IE3 И ЗАПРЕТ ПРИМЕНЕНИЕ ДВИГАТЕЛЕЙ КЛАССОВ IE1 И IE2 НА ТЕРРИТОРИИ КИТАЯ



НОВОСТИ ЗАРУБЕЖНЫХ ПАРТНЁРОВ

МАЙ



ЭЛЕКТРОСКУТЕР LOJO K200 С ДВИГАТЕЛЕМ ДУЮНОВА КОМПАНИИ ASPR WEINAI ПРОШЁЛ ЕВРОПЕЙСКУЮ СЕРТИФИКАЦИЮ. ПОЛУЧЕНИЕ ЕВРОПЕЙСКОГО СЕРТИФИКАТА — ВАЖНЫЙ ШАГ НА ПУТИ К ВЫХОДУ НА РЫНОК ЕВРОПЫ

НОВОСТИ ЗАРУБЕЖНЫХ ПАРТНЁРОВ



**В ПРОФЕССИОНАЛЬНОМ КОЛЛЕДЖЕ ВЭЙХАЯ КИТАЙСКИХ СТУДЕНТОВ
ОБУЧАЮТ ПРИМЕНЕНИЮ ТЕХНОЛОГИИ «СЛАВЯНКА» НА БАЗЕ
СПРАВОЧНИКА «СОВМЕЩЁННЫЕ ОБМОТКИ ЭЛЕКТРИЧЕСКИХ МАШИН»,
РАЗРАБОТАННОГО СПЕЦИАЛИСТАМИ КОМАНДЫ ДУЮНОВА**

НОВОСТИ ЗАРУБЕЖНЫХ ПАРТНЁРОВ

НОЯБРЬ

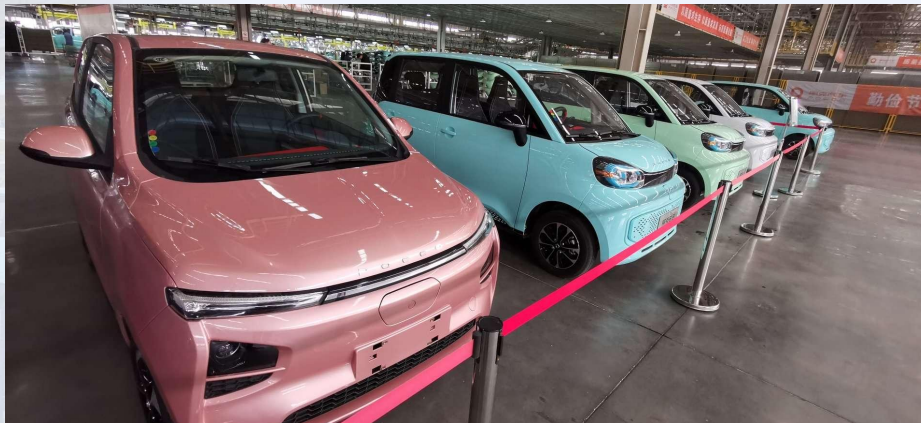

НОВЫЙ ЭЛЕКТРОМОБИЛЬ С ДВИГАТЕЛЕМ ДУЮНОВА ГОТОВИТСЯ К ЕВРОПЕЙСКОЙ СЕРТИФИКАЦИИ. В РАБОТЕ КОМАНДЫ ASPP WEIHAI НАХОДИТСЯ ДВУХМЕСТНАЯ МОДЕЛЬ С ДВИГАТЕЛЕМ DA-112SL НА ОСНОВЕ ТЕХНОЛОГИИ «СЛАВЯНКА»

НОВОСТИ ЗАРУБЕЖНЫХ ПАРТНЁРОВ

В ПРОФЕССИОНАЛЬНОМ КОЛЛЕДЖЕ ВЭЙХАЯ СТАРТОВАЛА ПРОГРАММА ПО ОБУЧЕНИЮ ОСНОВАМ ПРИМЕНЕНИЯ МОТОРОВ С ТЕХНОЛОГИЕЙ «СЛАВЯНКА». СТУДЕНТЫ ПРОЙДУТ ПРАКТИКУ В КОМПАНИИ ASPP WEINAИ, ГДЕ ОЗНАКОМЯТСЯ С ИСПОЛЬЗОВАНИЕМ МОТОРОВ СО «СЛАВЯНКОЙ» НА ТРАНСПОРТНЫХ СРЕДСТВАХ. В ПЛАНАХ — СОЗДАНИЕ СТУДЕНЧЕСКИХ ПРОЕКТОВ С ИСПОЛЬЗОВАНИЕМ ТЕХНОЛОГИИ



НОВОСТИ РОССИЙСКИХ ПАРТНЁРОВ

МАРТ



КОМПАНИЯ «СТИИН» УСТАНОВИЛА ДВИГАТЕЛЬ С СОВМЕЩЁННЫМИ ОБМОТКАМИ DA-90S НА ТРИЦИКЛ ВАЈАЈ МАХИМА. ЭТО ОДИН ИЗ САМЫХ ПОПУЛЯРНЫХ В МИРЕ ГРУЗОВЫХ ТРИЦИКЛОВ

НОВОСТИ РОССИЙСКИХ ПАРТНЁРОВ

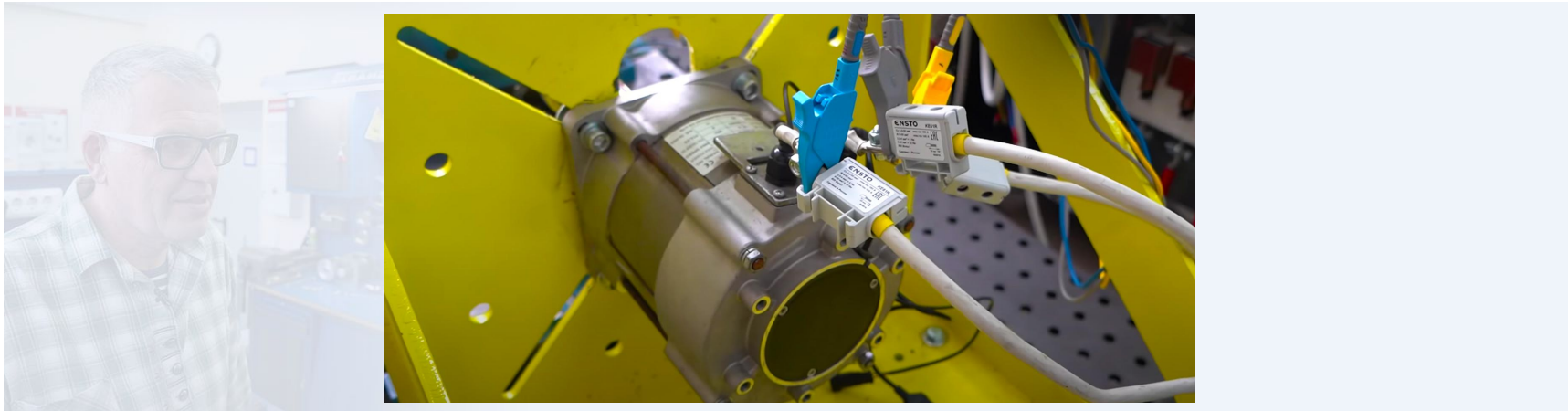

ПРЕДСТАВИТЕЛИ КОМПАНИИ «СТИИН» ПОСЕТИЛИ ЛАБОРАТОРИЮ «СОВЭЛМАШ» С ЦЕЛЬЮ **ПРОВЕДЕНИЯ ИСПЫТАНИЙ ЭЛЕКТРОДВИГАТЕЛЕЙ ИЗ КИТАЯ**, ДЛЯ ТОГО ЧТОБЫ УЗНАТЬ ПАРАМЕТРЫ И ПОНЯТЬ, НА КАКУЮ ТЕХНИКУ ИХ МОЖНО ПОСТАВИТЬ

НОВОСТИ РОССИЙСКИХ ПАРТНЁРОВ



**ГОСТЬ ИЗ ШРИ-ЛАНКИ НА ИСПЫТАНИЯХ ТРИЦИКЛА С ДВИГАТЕЛЕМ DA-90S.
ИНВЕСТОР ПРОЕКТА RUPASIRI PERERA НЕТТИАТАТЧИЧЕ ПОСЕТИЛ
ПОДМОСКОВЬЕ, ЧТОБЫ ЛИЧНО ПРОКАТИТЬСЯ НА ТРИЦИКЛЕ ВАЈАЈ МАХИМА
С МОТОРОМ DA-90S**

НОВОСТИ РОССИЙСКИХ ПАРТНЁРОВ

ИЮЛЬ



ПАРТНЁРЫ SOLARGROUP В ИНДИИ ЗАИНТЕРЕСОВАЛИСЬ ТУК-ТУКОМ С ДВИГАТЕЛЕМ DA-90S ВАЖАЖ МАХИМА. В ИНДИЮ ОТПРАВЛЯЮТСЯ ПЕРВЫЕ КОМПЛЕКТЫ, КОТОРЫЕ БУДУТ УСТАНОВЛЕНЫ НА ТУК-ТУКИ

НОВОСТИ РОССИЙСКИХ ПАРТНЁРОВ



ЭЛЕКТРОКАРТ: НОВАЯ РАЗРАБОТКА С ДВИГАТЕЛЕМ DA-90S.
ИНЖЕНЕРЫ КОМПАНИИ «СТИИН» МОДЕРНИЗИРОВАЛИ КАРТ, ЗАМЕНИВ ДВС
НА КОМПЛЕКТ С МОТОРОМ DA-90S ОТ ASPP WEIHAI



НОВОСТИ ИНВЕСТИЦИОННОГО НАПРАВЛЕНИЯ



НАЦИОНАЛЬНЫЕ ПРЕДСТАВИТЕЛЬСТВА

МАРТ



**13 МАРТА В КАМЕРУНЕ ОТКРЫЛОСЬ
НАЦИОНАЛЬНОЕ ПРЕДСТАВИТЕЛЬСТВО SOLARGROUP**



НАЦИОНАЛЬНЫЕ ПРЕДСТАВИТЕЛЬСТВА

МАРТ



**13 МАРТА В НИГЕРИИ ОТКРЫЛОСЬ
НАЦИОНАЛЬНОЕ ПРЕДСТАВИТЕЛЬСТВО SOLARGROUP**



НАЦИОНАЛЬНЫЕ ПРЕДСТАВИТЕЛЬСТВА

АПРЕЛЬ



17 АПРЕЛЯ ОТКРЫЛОСЬ **НАЦИОНАЛЬНОЕ ПРЕДСТАВИТЕЛЬСТВО SOLARGROUP В БУРКИНА-ФАСО**. ПРЕДСТАВИТЕЛЬСТВО В БУРКИНА-ФАСО СТАЛО ДЛЯ SOLARGROUP УЖЕ 15-М В МИРЕ И ТРЕТЬИМ ПО СЧЁТУ, ОТКРЫВШИМСЯ С НАЧАЛА 2021 ГОДА

НАЦИОНАЛЬНЫЕ ПРЕДСТАВИТЕЛЬСТВА

АВГУСТ



28 АВГУСТА ОТКРЫТО **НАЦИОНАЛЬНОЕ ПРЕДСТАВИТЕЛЬСТВО SOLARGROUP В НЕПАЛЕ**. НАЦИОНАЛЬНЫМ ПАРТНЁРОМ СТАЛ GULSHAN KUMAR BIRDI. ОНЛАЙН-КОНФЕРЕНЦИЮ ПОСМОТРЕЛО БОЛЕЕ 1200 ЧЕЛОВЕК ЗА ПЕРВЫЕ СУТКИ

НАЦИОНАЛЬНЫЕ ПРЕДСТАВИТЕЛЬСТВА

СЕНТЯБРЬ

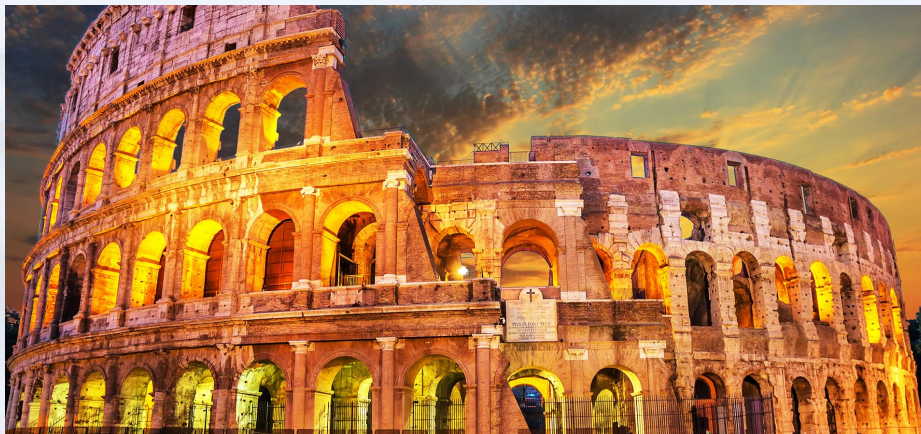

4 СЕНТЯБРЯ ОТКРЫЛОСЬ **НАЦИОНАЛЬНОЕ ПРЕДСТАВИТЕЛЬСТВО SOLARGROUP В ИТАЛИИ**. НАЦИОНАЛЬНЫМ ПАРТНЁРОМ СТАЛ BIRDI GULSHAN KUMAR, КОТОРЫЙ ТАКЖЕ ПРЕДСТАВЛЯЕТ КОМПАНИЮ SOLARGROUP В ИНДИИ И В НЕПАЛЕ



НАЦИОНАЛЬНЫЕ ПРЕДСТАВИТЕЛЬСТВА

ОКТАБРЬ



2 ОКТЯБРЯ ОТКРЫЛОСЬ **НАЦИОНАЛЬНОЕ ПРЕДСТАВИТЕЛЬСТВО В ПЕРУ:**
ПЕРВОЕ В ЛАТИНСКОЙ АМЕРИКЕ. В ЧЕСТЬ ЭТОГО СОБЫТИЯ БЫЛА
ОРГАНИЗОВАНА ОФЛАЙН-КОНФЕРЕНЦИЯ В СТОЛИЦЕ СТРАНЫ ЛИМЕ.
НАЦИОНАЛЬНЫМ ПАРТНЁРОМ СТАЛ MASSIMILIANO VIVIAN ROSSINI

НАЦИОНАЛЬНЫЕ ПРЕДСТАВИТЕЛЬСТВА

НОЯБРЬ



27 НОЯБРЯ ОТКРЫЛОСЬ **НАЦИОНАЛЬНОЕ ПРЕДСТАВИТЕЛЬСТВО В ЭКВАДОРЕ**. НАЦИОНАЛЬНЫМ ПАРТНЁРОМ СТАЛ MASSIMILIANO VIVIAN ROSSINI

КОНФЕРЕНЦИИ И ЖИВЫЕ ВСТРЕЧИ



БОЛЕЕ 290 ВСТРЕЧ И МЕРОПРИЯТИЙ В РАЗНЫХ СТРАНАХ

ПАРТНЁРСКИЙ БИЗНЕС



ГОНКА ПАРТНЕРОВ -
НОВЫЕ ВОЗМОЖНОСТИ РОСТА В БИЗНЕСЕ С SOLARGROUP

ПАРТНЁРСКИЙ БИЗНЕС



НОВЫЕ ПРОМОУШЕНЫ «БЫСТРЫЙ СТАРТ» И «СИЛА КОМАНДЫ».
В ОБЩЕЙ СЛОЖНОСТИ В ТРЁХ ПОТОКАХ ПРОМОУШЕНОВ УЧАСТВОВАЛИ
1 000 ЧЕЛОВЕК. ОНИ ПРИГЛАСИЛИ В ПРОЕКТ 1 012 НОВЫХ ИНВЕСТОРОВ
И 83 НОВЫХ ПАРТНЁРА

ИНВЕСТИЦИИ

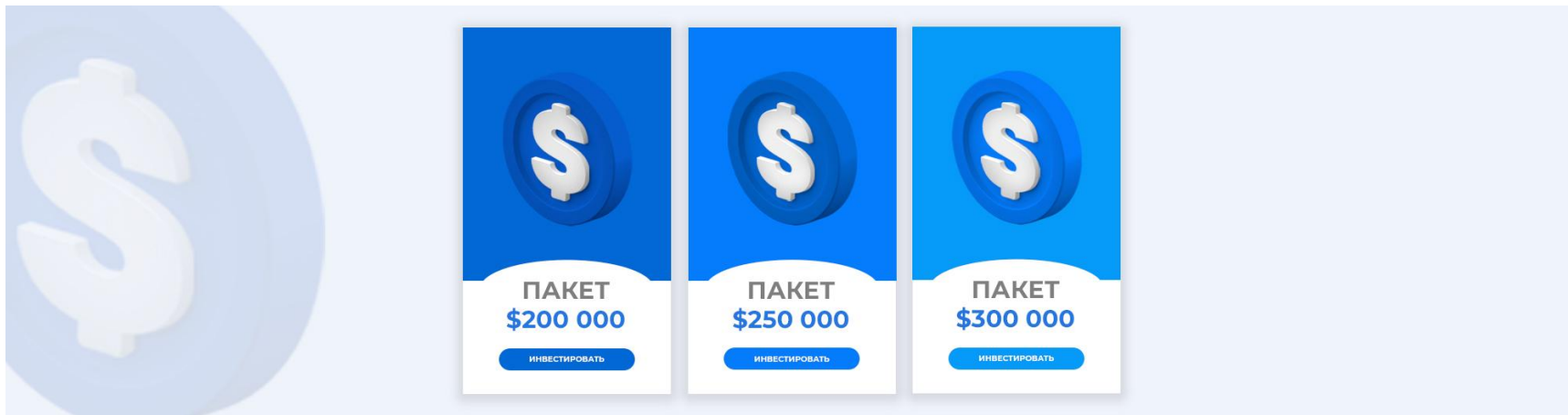

В ЛИЧНОМ КАБИНЕТЕ СТАЛИ ДОСТУПНЫ **ИНВЕСТИЦИОННЫЕ ПАКЕТЫ**
НОМИНАЛОМ \$ 200 000, \$ 250 000 И \$ 300 000

СМЕНА ЭТАПА

МАЙ



20 МАЯ 2021 ГОДА ПРОЕКТ «ДВИГАТЕЛИ ДУЮНОВА» ПЕРЕШЁЛ
НА 16 ЭТАП ФИНАНСИРОВАНИЯ

ЦИФРЫ ГОДА



8700+
ИНВЕСТОРОВ



2500+
ПАРТНЁРОВ



13 400+
ИНВЕСТИЦИОННЫХ
ПАКЕТОВ

ПРОЕКТ УВЕРЕННО
ПЕРЕШАГНУЛ ЦИФРУ В 350 000 УЧАСТНИКОВ



ЛИЧНЫЙ КАБИНЕТ ПРОЕКТА



ИНОСТРАННЫЕ ЯЗЫКИ

ЛИЧНЫЙ КАБИНЕТ SOLARGROUP
ЗАРАБОТАЛ НА ПОРТУГАЛЬСКОМ
ЯЗЫКЕ

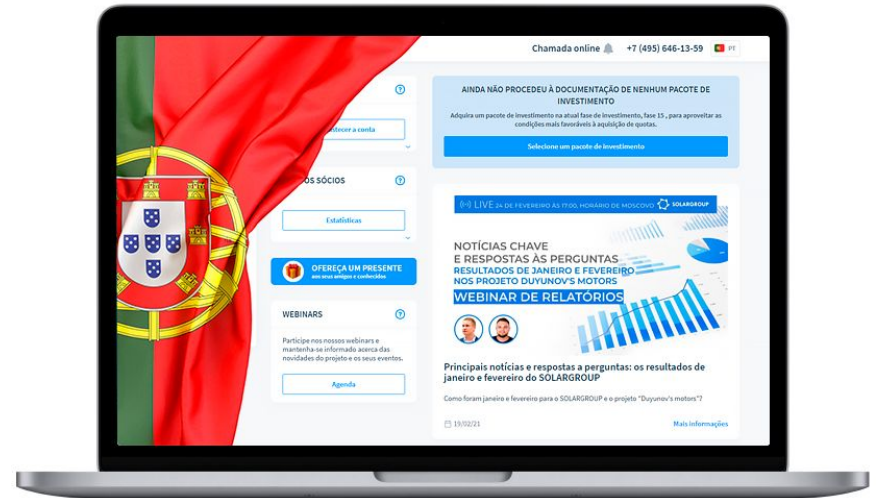

ИНОСТРАННЫЕ ЯЗЫКИ

**С 1 ИЮНЯ 2021 ГОДА ТЕХПОДДЕРЖКА
НА ИСПАНСКОМ ЯЗЫКЕ ПЕРЕШЛА
НА НОВЫЙ УРОВЕНЬ.**

ТЕПЕРЬ ПОЛЬЗОВАТЕЛИ ПОЛУЧАЮТ
ОТВЕТЫ НА СВОИ ВОПРОСЫ
ОТ НОСИТЕЛЕЙ ЯЗЫКА И В БОЛЕЕ
УДОБНОЕ ВРЕМЯ



ИНФОРМАЦИОННЫЕ ПРОДУКТЫ

ОБНОВЛЁН САЙТ ПРОЕКТА
«ДВИГАТЕЛИ ДУЮНОВА»: ВСЯ
АКТУАЛЬНАЯ ИНФОРМАЦИЯ НА
ЗНАКОМОМ ВСЕМ ДОМЕНЕ
[HTTPS://SOLARGROUP.PRO](https://solargroup.pro)

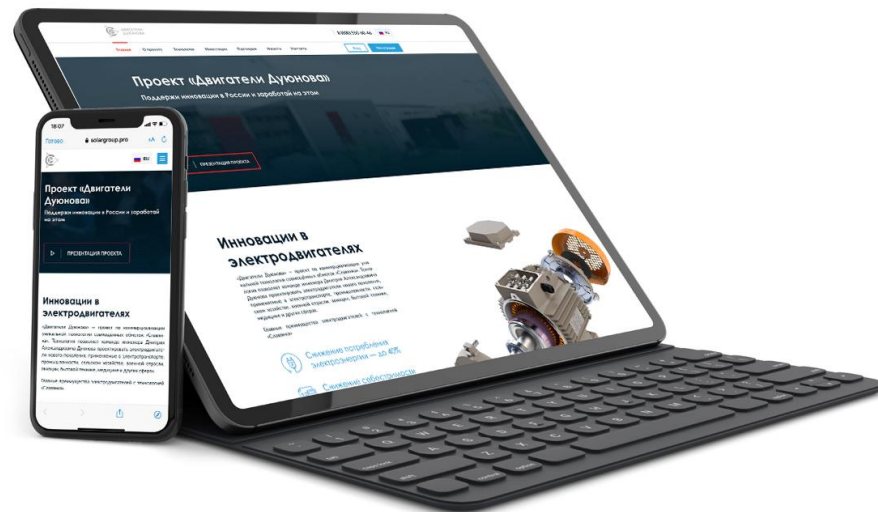

НОВЫЕ ВОЗМОЖНОСТИ ДЛЯ ПОЛЬЗОВАТЕЛЕЙ

**НОВЫЙ РАЗДЕЛ «ПРОМОАКЦИИ ДЛЯ
ИНВЕСТОРОВ» В ЛИЧНОМ КАБИНЕТЕ.
РАЗДЕЛ ДОСТУПЕН НА ВСЕХ ЯЗЫКАХ
ЛИЧНОГО КАБИНЕТА**

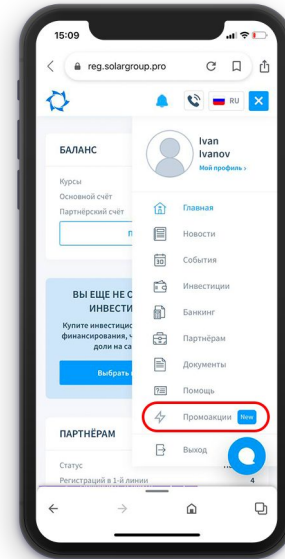

НОВЫЕ ВОЗМОЖНОСТИ ДЛЯ ПОЛЬЗОВАТЕЛЕЙ

В ЛИЧНОМ КАБИНЕТЕ ПРОЕКТА
РЕАЛИЗОВАНА **ВОЗМОЖНОСТЬ
ПЕРЕВОДА РЕФЕРАЛЬНОГО
ВОЗНАГРАЖДЕНИЯ ПАРТНЁРОВ В
ПОЛЬЗУ КОМПАНИИ «СОВЭЛМАШ»,**
С ЦЕЛЮ ИСПОЛЬЗОВАНИЯ ДАННЫХ
СРЕДСТВ НА ВЫПОЛНЕНИЕ
СТРОИТЕЛЬНЫХ РАБОТ ПО ВОЗВЕДЕНИЮ
ПРОЕКТНО-КОНСТРУКТОРСКОГО
ТЕХНОЛОГИЧЕСКОГО БЮРО

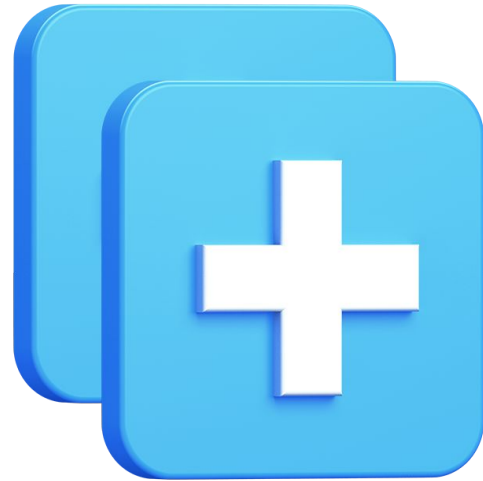

НОВЫЕ ВОЗМОЖНОСТИ ДЛЯ ПОЛЬЗОВАТЕЛЕЙ

**НОВЫЙ ФУНКЦИОНАЛ ПО
РЕТРАНСЛЯЦИИ ВЕБИНАРОВ
В ЛИЧНОМ КАБИНЕТЕ. ОНЛАЙН-
ТРАНСЛЯЦИЕЙ ЛЮБОГО ВЕБИНАРА
МОЖНО ПОДЕЛИТЬСЯ СО СВОИМИ
ПОДПИСЧИКАМИ В АККАУНТАХ
FACEBOOK, YOUTUBE И VKONTAKTE**



ИНВЕСТИЦИОННЫЕ ПРЕДЛОЖЕНИЯ

НОВЫЕ ИНВЕСТИЦИОННЫЕ ПАКЕТЫ
ПО СТАРЫМ ДИСКОНТАМ



ИНВЕСТИЦИОННЫЕ ПРЕДЛОЖЕНИЯ

ОПЦИЯ «ПОДАРОК ДРУГУ» СТАЛА ЕЩЕ ПРИВЛЕКАТЕЛЬНЕЕ.

ПРИГЛАШАЯ В ПРОЕКТ ДРУЗЕЙ,
И ДАРИТЕЛЬ, И ДРУГ ПОЛУЧАЮТ
В 2 РАЗА БОЛЬШЕ ДОЛЕЙ: ПО 200
ДОЛЕЙ В ПОДАРОК



ИНВЕСТИЦИОННЫЕ ПРЕДЛОЖЕНИЯ

**БОНУС 5 % ЗА СВОЕВРЕМЕННУЮ
ОПЛАТУ РАССРОЧКИ.**
ОПЛАЧИВАЙТЕ ИНВЕСТИЦИОННЫЕ
ПАКЕТЫ БЕЗ ЕДИНОГО ДНЯ
ПРОСРОЧКИ И ПОЛУЧИТЕ 5%
ИНВЕСТИЦИОННЫХ ДОЛЕЙ ОТ
ОБЩЕГО ЧИСЛА В ПРИОБРЕТЁННОМ
ПАКЕТЕ



ИНВЕСТИЦИОННЫЕ ПРЕДЛОЖЕНИЯ

ВКЛЮЧИ ПОДАРОК 200 ДОЛЕЙ В РЕФЕРАЛЬНУЮ ССЫЛКУ: НОВЫЙ ФУНКЦИОНАЛ ДЛЯ ПАРТНЁРОВ В ЛИЧНОМ КАБИНЕТЕ



